

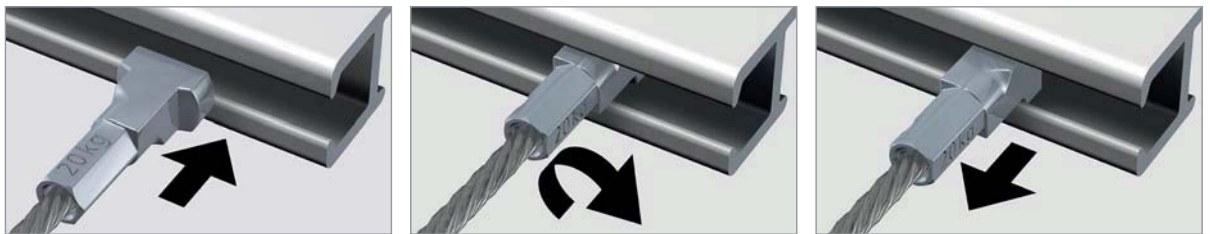

# AFFICHESETVOUS® POUSSE L'INNOVATION AVEC TWISTER

Depuis des années, nos systèmes d'accrochage se distinguent par leur innovation technique. La dernière innovation dans la gamme des câbles de suspension, le Twister. Un système d'accrochage flexible, simple et solide.

**TWISTER™**



- ☒ INSTALLEZ, VISEZ ET CLIQUEZ
- ☒ DÉVELOPPÉ SPÉCIALEMENT POUR TOUS LES SYSTÈMES D'ACCROCHAGE ARTITEQ
- ☒ VERROUILLAGE SÛR SUPPORTÉ JUSQU'À 20 KILOS

	TWISTER + PERLON 2,0 mm 100 cm	TWISTER + PERLON 2,0 mm 100 cm p / 50	TWISTER + PERLON 2,0 mm 150 cm	TWISTER + PERLON 2,0 mm 150 cm p / 50	TWISTER + PERLON 2,0 mm 200 cm	TWISTER + PERLON 2,0 mm 200 cm p / 50	
NOUVEAU NUMÉRO D'ARTICLE	09.23100	09.23100B	09.23150	09.23150B	09.23200	09.23200B	
REMPLACE LE NUMÉRO D'ARTICLE	9.4480	8.4480B	9.4481	9.4481B	9.4482	9.4482B	
NOUVEAU CODE EAN	8714946030053	8714946030077	8714946030084	8714946030091	8714946030114	8714946030138	

	TWISTER + PERLON 2,0 mm 250 cm	TWISTER + PERLON 2,0 mm 250 cm p / 50	TWISTER + PERLON 2,0 mm 300 cm	TWISTER + PERLON 2,0 mm 300 cm p / 50	TWISTER + PERLON 2,0 mm 500 cm
NOUVEAU NUMÉRO D'ARTICLE	09.23250	09.23250B	09.23300	09.23300B	09.23500
REMPLACE LE NUMÉRO D'ARTICLE	9.4483	9.4483B	9.4484	9.4484B	X
NOUVEAU CODE EAN	8714946030145	8714946030169	8714946030176	8714946030190	8714946030206

	TWISTER + FIL D'ACIER 1,8 mm 100 cm	TWISTER + FIL D'ACIER 1,8 mm 150 cm p / 50	TWISTER + FIL D'ACIER 1,8 mm 200 cm	TWISTER + FIL D'ACIER 1,8 mm 250 cm p / 50	TWISTER + FIL D'ACIER 1,8 mm 300 cm	TWISTER + FIL D'ACIER 1,8 mm 500 cm p / 50	
NOUVEAU NUMÉRO D'ARTICLE	09.33100	09.33150	09.33200	09.33250	09.33300	09.33500	
REMPLACE LE NUMÉRO D'ARTICLE	9.4960	9.4961	9.4962	9.4963	9.4964	X	
NOUVEAU CODE EAN	8714946030220	8714946030244	8714946030268	8714946030282	8714946030305	8714946030329	



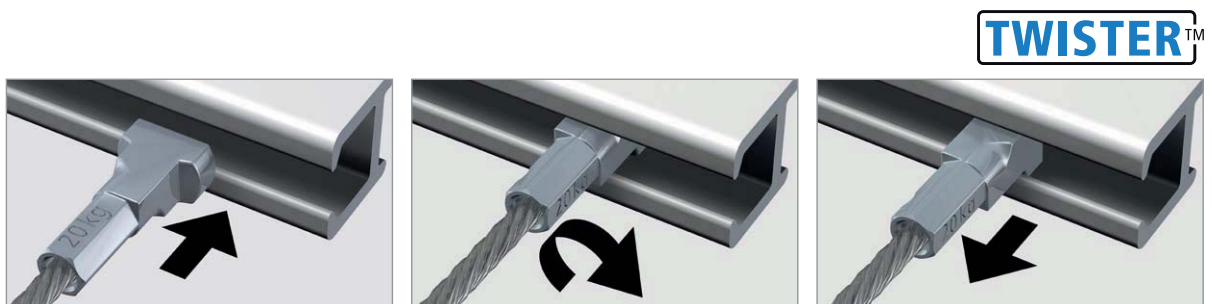

A partir du 1<sup>er</sup> novembre prochain, nous livrerons tous les câbles de suspension en Twister. Pour toute commande reçue après cette date, les anciens numéros d'articles seront automatiquement remplacés par les nouveaux numéros (comme indiqué dans le tableau ci-dessus).

# AVEC TWISTER, AFFICHESETVOUS® POUSSE L'INNOVATION DANS LA GAMME DES CÂBLES DE SUSPENSION

Depuis des années, nos systèmes d'accrochage se distinguent par leur innovation technique. La dernière innovation dans la gamme des câbles de suspension est le Twister. Un système d'accrochage flexible, simple et solide.



- INSTALLEZ, VISEZ ET CLIQUEZ
- DÉVELOPPÉ SPÉCIALEMENT POUR TOUS LES SYSTÈMES D'ACCROCHAGE ARTITEQ
- VERROUILLAGE SÛR SUPPORTÉ JUSQU'À 20 KILOS

					
	SET TWISTER 15 kg LoQqer 150 cm	SET TWISTER 4 kg 150 cm	SET TWISTER 5 kg 150 cm	SET TWISTER 7 kg 150 cm	SET TWISTER 15 kg 150 cm
NOUVEAU NUMÉRO D'ARTICLE	9.6669	9.6670	9.6671	9.6672	9.6674
REMPLECE LE NUMÉRO D'ARTICLE	9.6619	9.6620	9.6621	9.6622	9.6624
NOUVEAU CODE EAN	8714946038189	8714946038202	8714946038226	8714946038240	8714946038264

A partir du 1<sup>er</sup> novembre prochain, Arti TeQ livrera tous les câbles de suspension en Twister. Pour toute commande reçue après cette date, les anciens numéros d'articles seront automatiquement remplacés par les nouveaux numéros (comme indiqué dans le tableau ci-dessus).

# TWISTER™ SUR TIGE

# TWISTER™



*Affichetvous rajoute dans la gamme des câbles de suspension (perlon et câble en acier), le Twister™ sur tige.*

*Avec toutes les caractéristiques uniques du Twister™ – flexibilité, simplicité et sécurité – le Twister™ sur tige facilite encore plus l'accrochage des cadres aux murs.*

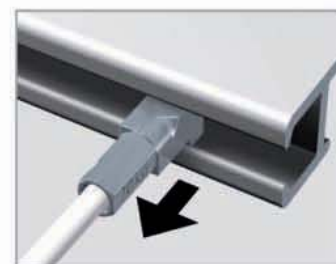
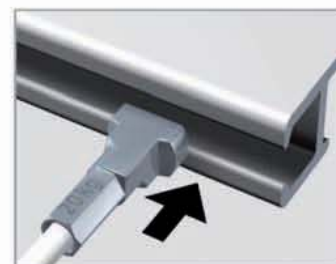

# TWISTER™ SUR TIGE

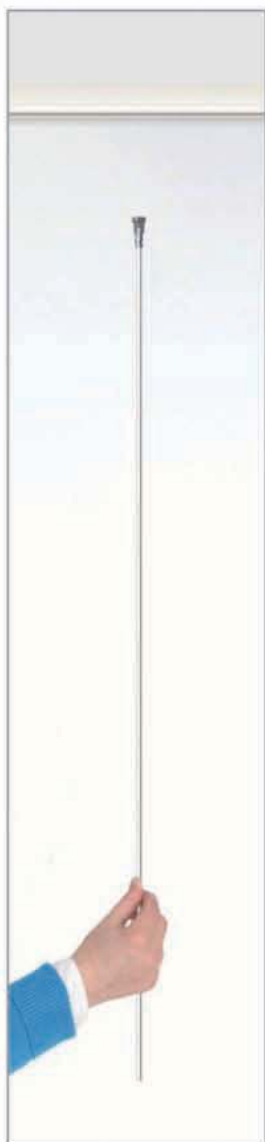

- ❖ accrochage facile, à partir du sol (également en cas de hauts plafonds)
- ❖ disponible en 100cm et 200cm, par 5
- ❖ idéal pour une suspension droite et stable de plusieurs petits cadres
- ❖ flexible, simple et solide: jusqu'à 20kg, à utiliser avec crochets 5kg et 15kg
- ❖ simple d'utilisation: installez, visez, cliquez
- ❖ le Twister™ sur tige existe en blanc

## TWISTER™

	Taille	Numéro d'article	cde par
TWISTER SUR TIGE 2MM BLANC	100cm	9.4196	5
TWISTER SUR TIGE 2MM BLANC	200cm	9.4198	5